





KIT SEAT





Prezzi in €, validi dal 01.01.2015 – 31.12.2015 i.v.a. 4% esclusa		Ordine-Nr.:
Nr. Reg. Ministero: 395235/R		_____
<input type="checkbox"/> Preventivo costi	<input type="checkbox"/> Ordine	
Timbro Rivenditore		
Indirizzo di spedizione (se diverso dall'indirizzo Rivenditore)		
Data	Firma Rivenditore	
.....	

Assemblaggio				
414P77=50000_K	[]	Assemblaggio completo	99,-	
414P77=x1000	[]	Senza assemblaggio	-	
Colore imbottiture				
LC50 - 26	[]	Colore imbottiture blu	-	
LC51 - 27	[]	Colore imbottiture grigio (dotazione base)	-	
LC52 - 28	[]	Colore imbottiture viola	-	
Unità posturale ed imbottitura con rivestimento (scegliere l'abbinamento)				
LC01 - 414P77=11000	[]		Scocca seduta misura 1	1.085,-
LC02 - 414P77=21000	[]		Scocca seduta misura 2	1.280,-
LC10 - 414P77=12000-xx	[]		Cuscino in espanso a celle piramidali con fodera misura 1	146,-
LC10 - 414P77=21000-xx	[]		Cuscino in espanso a celle piramidali con fodera misura 2	166,-
LC11 - 414P77=12100-xx	[]		Cuscino in memory foam con fodera misura 1	146,-
LC11 - 414P77=21100-xx	[]		Cuscino in memory foam con fodera misura 2	166,-
Sistema di fissaggio per il bacino (scegliere la misura in base alle dimensioni indicate in tabella a pagina 6)				
LN11 - 415N88=SK450	[]		Imbracatura pelvica avvolgente "Cradle" mis. 0	-
LN12 - 415N88=SK460	[]		Imbracatura pelvica avvolgente "Cradle" mis. 1	-
LN14 - 415N88=SK470	[]		Imbracatura pelvica avvolgente "Cradle" mis. 2	-
LN15 - 415N88=SK480	[]		Imbracatura pelvica avvolgente "Cradle" mis. 3	-
LN21 - 415N88=SK430	[X]		Inserto sedile per imbracatura pelvica avvolgente "cradle" (mis. 0 – 3)	incluso







Supporto sacrale				
LD22 - 415D77=SK010	[]		Supporto sacrale planare mis. unica	273,-
415D77=SK011-xx			Imbottitura supporto sacrale planare, misura unica	
LN22 - 415N77=PK005	[]		Supporti laterali bacino (solo con supporto planare 415D77=SK010)	137,-
LD23 - 415D77=SK015	[]		Supporto sacrale avvolgente misura unica	370,-
415D77=SK002-xx			Imbottitura supporto sacrale avvolgente, misura unica	

Supporto tronco con pelotte laterali				
LK20 - 415K77=SK001	[]		Supporto tronco misura unica	254,-
415K77=SK002-xx			Imbottitura per supporto tronco, misura unica	
LK11L e LK11R 415N77=SK006	[] 2 pz cad.		Pelotta toracale swing away diritta (al pz)	124,-
415N77=SK007			Imbottitura pelotta toracale swing away diritta nera (al pz)	
LK15L - 415N77=LK009	[]		Pelotta toracale sinistra concava/convessa swing away orizzontale (asse verticale) completa di imbottitura, apertura angolare 115° (vedasi disegno a pag. 5)	177,-
LK15R - 415N77=RK009	[]		Pelotta toracale destra concava/convessa swing away orizzontale (asse verticale) completa di imbottitura, apertura angolare 115° (vedasi disegno a pag. 5)	177,-
LK16L - 415N77=LK008	[]		Pelotta toracale sinistra concava/convessa swing away verticale (asse orizzontale) completa di imbottitura, apertura angolare 90° (vedasi disegno a pag. 5)	177,-
LK16R - 415N77=RK008	[]		Pelotta toracale destra concava/convessa swing away verticale (asse orizzontale) completa di imbottitura, apertura angolare 90° (vedasi disegno a pag. 5)	177,-







Supporto tronco con contenimenti laterali				
LK21 - 415K77=SK001	[]		Supporto tronco misura unica	381,-
415K77=PK005			Elementi di contenimento laterale da applicare al supporto tronco (paio)	
415K77=SK006-xx			Imbottitura per supporto tronco con elementi di contenimento laterale	

Struttura supporto spalle				
LD20 - 415D77=SK001	[]		Struttura supporto spalle regolabile, misura 1	370,-
415D77=SK002-xx			Imbottitura supporto spalle, misura 1	
LD20 - 415D77=SK005	[]		Struttura supporto spalle regolabile, misura 2	370,-
415D77=SK006-xx			Imbottitura supporto spalle, misura 2	

Kit poggiatesta				
LL06 - 415L77=SK005	<input type="checkbox"/>		Unità posturale capo avvolgente con possibilità di regolazione laterale (fino a 25 mm di disassamento)	365,-
LL11 - 415L77=SK002	<input type="checkbox"/>		Fodera per unità posturale capo avvolgente	
415L77=SK003	<input type="checkbox"/>	Staffa di fissaggio per poggiatesta con supporto 15 x 15 mm		50,-

Kit poggiatesta Otto Bock (indicare quali componenti sono necessari; si può scegliere solo 1 kit di montaggio e 1 poggiatesta)				
476L52=SK035	<input type="checkbox"/>		Kit di montaggio "Goose Neck" per unità posturale capo Otto Bock	365,-
476L52=SK025	<input type="checkbox"/>		Kit di montaggio pluriassiale dritto per unità posturale capo Otto Bock	
476L52=SK015	<input type="checkbox"/>		Kit di montaggio pluriassiale curvo per unità posturale capo Otto Bock	
430H2=3-7	<input type="checkbox"/>		Unità posturale capo Soft piccolo	
430H2=1-7	<input type="checkbox"/>		Unità posturale capo Soft grande	
430C1=3-7	<input type="checkbox"/>		Unità di postura capo Poggianuca/Poggiatesta combinato piccolo	
430C1=1-7	<input type="checkbox"/>		Unità di postura capo Poggianuca/Poggiatesta combinato grande	
430C4=1-7	<input type="checkbox"/>		Unità di postura capo a X piccolo	
430C3=1-7	<input type="checkbox"/>		Unità di postura capo a X grande	
430C2=3-7	<input type="checkbox"/>		Unità di postura capo Poggianuca/Poggiatesta con alette piccolo	
430C2=1-7	<input type="checkbox"/>		Unità di postura capo Poggianuca/Poggiatesta con alette grande	

Pelotta frontale e stabilizzatori pettorali				
LK05 - 415P77=SK001	<input type="checkbox"/>		Pelotta frontale	78,-
LK01 - 415P77=SK002	<input type="checkbox"/>		Stabilizzatore pettorale mis. 1	137,-
LK02 - 415P77=SK003	<input type="checkbox"/>		Stabilizzatore pettorale mis. 2	137,-
LK03 - 415P77=SK004	<input type="checkbox"/>		Stabilizzatore pettorale mis. 3	137,-

Supporti arti inferiori				
LB22 - 415J77=PK001	[]		Fasce di posizionamento arti inferiori (al paio)	39,-
LB10G - 415N77=RK002	[]		Elemento di contenimento laterale femore misura grande <i>destro</i> (prezzo cadauno, necessari 2 pezzi)	39,-
LB11G - 415N77=LK002	2 pz cad.		Elemento di contenimento laterale femore misura grande <i>sinistro</i> (prezzo cadauno, necessari 2 pezzi)	39,-
LB03 - 415B77=PK001	[]		Unità posturali arti inferiori "Easy" (al paio) (consentono la regolazione di flessione plantare e dorsale)	292,-
LB02 - 415B77=PK002	[]		Unità posturali arti inferiori "Complex" (al paio) (consentono anche la regolazione di prono supinazione tramite giunto sferico)	379,-
LB04 - 415B77=PK009	[]		Unità posturali arti inferiori "Complex Plus" (al paio) (consentono anche la regolazione di traslazione laterale)	445,-
LB18 - 415B77=PK003	[]		Fasce di posizionamento piede misura 1 (al paio)	39,-
LB19 - 415B77=PK004	[]		Fasce di posizionamento piede misura 2 (al paio)	39,-
Braccioli e tavolino				
LE01 - 415E77=PK001	[]		Braccioli, misura unica (al paio)	243,-
LE02 - 415E77=PK002	[]	Kit di allargamento per braccioli		122,-
LS01 - 415S77=SK001	[]		Tavolino trasparente	253,-
LS02 - 415S77=SK002	[]		Tavolino	253,-
LS03 - 415S77=SK003	[]		Inserto imbottito per tavolino	117,-

Basi				
415A77=SK001	[]		Base Hi-Low regolabile con pistone azionabile a pedale	2.315,-
415A77=SK002	[]		Base Hi-Low regolabile elettronicamente	2.995,-
HR32040450	[]		Base Discovery da 45 cm grigia antracite (versione rinforzata con adattatore incluso)	1.465,-

Disegni pelotte concavo / convesse di pagina 2

Pelotta toracale LK15 - 415N77=xK009

- concavo/convessa (1-3),
- swing away (5),
- orizzontale (1-3),
- ad asse verticale (2),
- completa di imbottitura (7),
- apertura angolare supporto di 115° (5)

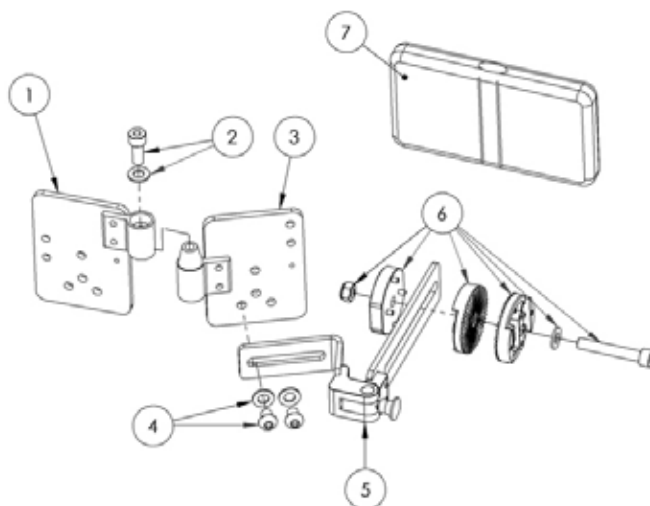

Pelotta toracale LK16 - 415N77=xK008

- concavo/convessa (1-3),
- swing away (5),
- verticale (1-3),
- ad asse orizzontale (2),
- completa di imbottitura (7),
- apertura angolare supporto 90° (5)

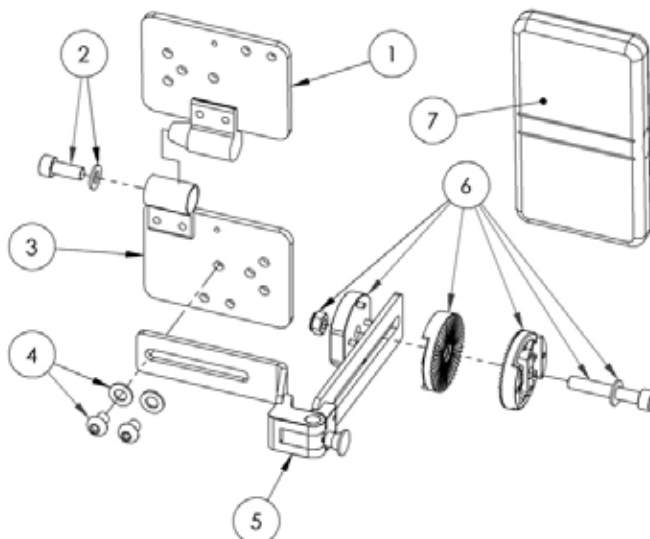

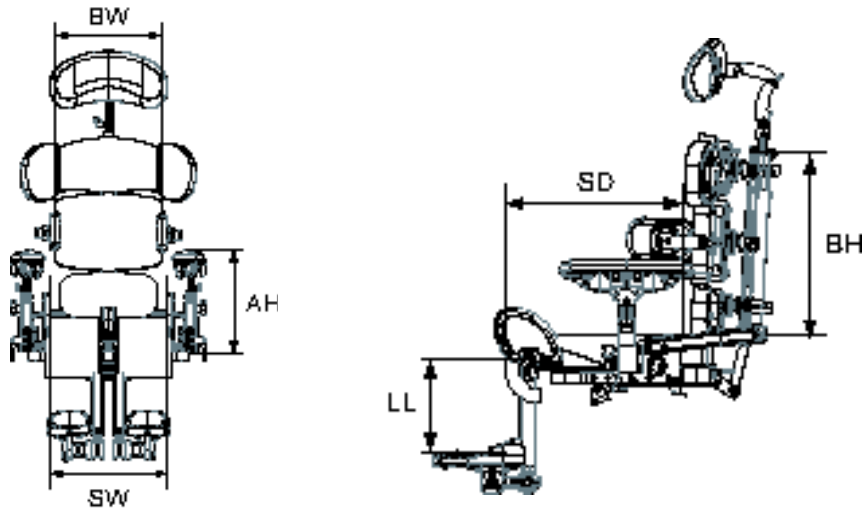

Dati tecnici	Misura 1	Misura 2
Età	12 ÷ 18 anni	16 ÷ adulti
Altezza	140 ÷ 165 cm	160 ÷ 185 cm
Portata max	75 kg	75 kg
Profondità sedile SD	36 ÷ 48 cm	41 ÷ 56 cm
Compensazione colpo di vento max	20°	20°
Larghezza sedile max – senza spondine laterali	43 cm	43 cm
Larghezza sedile – con pelotte per anca SW	21,5 ÷ 37 cm	21,5 ÷ 37 cm
Altezza schienale BH	50 ÷ 62 cm	56 ÷ 67,5 cm
Distanza spalle	19 ÷ 50 cm	26 ÷ 60 cm
Ampiezza pettorale BW	23 ÷ 38 cm	23 ÷ 38 cm
Reclinazione schienale	90° ÷ 120°	90° ÷ 120°
Altezza sedile fino alla pedana poggiatesta LL	33 ÷ 51 cm	33 ÷ 51 cm
Altezza braccioli AH	16,5 ÷ 26,5 cm	19 ÷ 29 cm
Peso unità posturale	20,5 kg	21 kg

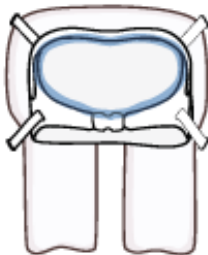
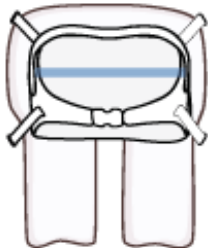
Imbragatura pelvica avvolgente "cradle"	Circonferenza del bacino	Larghezza del bacino
		
Piccola mis. 0 (415N88=SK450)	62 ÷ 80 cm	20 ÷ 29 cm
Media mis. 1 (415N88=SK460)	64 ÷ 82 cm	23 ÷ 33 cm
Grande mis. 2 (415N88=SK470)	73 ÷ 100 cm	28 ÷ 38 cm
Extra grande mis. 3 (415N88=SK480)	83 ÷ 110 cm	33 ÷ 43 cm