

Rivenditore _____

Riferimento Codice NOMENCLATORE TARIFFARIO
 Carrozzina a telaio fisso superleggera 12.21.06.060
Nr. Repertorio DM: 63888/R
Legenda
 di serie accessori con maggiorazione
 accessori a N.T. accessori a listino
 accessori a N.T. con maggiorazione

VENUS

- L** Larghezza Sedile 34 36 38 40 42 44 46
- P** Profondità Sedile 36 38 40 42 44
- HS** Altezza Schienale 27 29 31 33 35 37 39
- HA** Altezza Sedile Anteriore 46 48 50
- HP** Altezza Sedile Posteriore 39 41 43 45 47
- DP** Distanza Sedile Pedana 31 33 35 37 39 41 43 45 47 49

cm

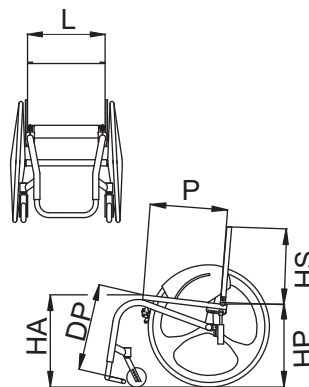
Colore telaio

-
- Titanio lucido
-
- Bianco perlato
-
- Nero brillante
-
-
- Verde salvia
-
- Grigio perla
-
- Oro antico
-
-
- Blu avio
-
- Viola potassium
-
-
- (vedi catalogo "Colori")

①

Rivestimento

-
- Nylon tensionabile
-
-
- Tessuto traspirante tensionabile
-
-
- Senza telo schienale

②

Pedana Unica Tubolare

③

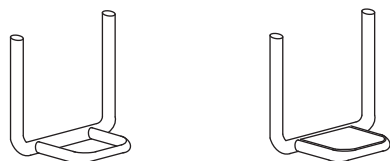
 Aperta

 Chiusa

Maniglie di spinta per accompagnatore

④

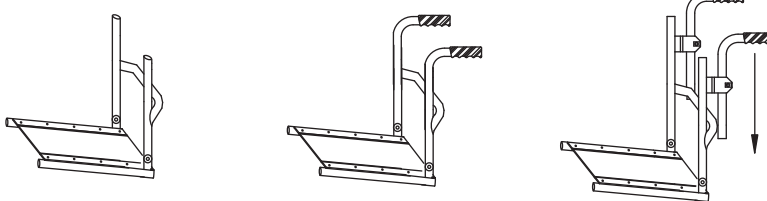

 Senza maniglie

 Maniglie fisse

 Maniglie regolabili in altezza

Distanza tra centro mozzo e schienale

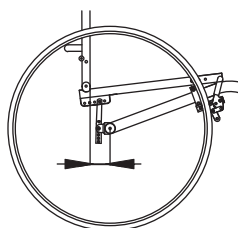
⑤



-
- 4 cm
-
-
- 5 cm
-
-
- 7 cm (standard)
-
-
- 9 cm
-
-
- 11 cm

Inclinazione schienale regolabile

⑥

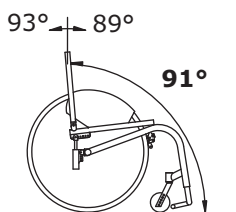

-
- 89°
-
- 91° (standard)
-
- 93°

 Sedile con ammortizzatori

⑦

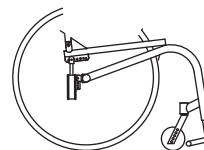

Peso utilizzatore : kg

Doppio antiribaltamento non disponibile

Salva abiti

⑧



 Alluminio con ala in fibra di carbonio fissa

 Alluminio dritto

 Alluminio con ala in fibra di carbonio estraibile

 Bracciolo a "L" estraibile - h 22 cm

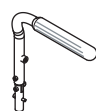
⑨

Appoggiagomito

-
- Tubolare
-
-
- Dritto (lungo 26 cm)
-
-
- Classico (lungo 23 cm)
-
-
- Classico (lungo 30 cm)

Freni

⑩

-
- Standard
-
-
- Standard a tiro

 a Scomparsa

Antiribaltamento girevole

⑪

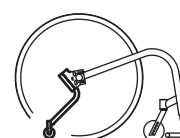

☆ Destro

☆ Sinistro

Note _____

Rivenditore

<p>Ruote posteriori (12)</p> <p> <input type="checkbox"/> 24" Light (24 raggi) <input type="checkbox"/> 24" Star 6x3 (18 raggi) <input type="checkbox"/> 24" (36 raggi) <input type="checkbox"/> 24" Mountain-bike <input type="checkbox"/> 24" Ultralight (24 raggi) <input type="checkbox"/> 24" Spinergy <input type="checkbox"/> 24" Jet 12 </p> <p>Coperture</p> <p> <input type="checkbox"/> Pneum. Right Run <input type="checkbox"/> Pneum. Marathon Plus <input type="checkbox"/> Pneum. alta pressione Lisce <input type="checkbox"/> Pneum. alta pressione Scolpite <input type="checkbox"/> Piene non disponibili su ruote Ultralight </p>	<p>Corrimano (13)</p> <p> <input type="checkbox"/> Alluminio chiaro <input type="checkbox"/> Alluminio scuro <input type="checkbox"/> Acciaio cromato <input type="checkbox"/> Titanio <input type="checkbox"/> Gommato (a fusione) <input type="checkbox"/> Tween Greep <input type="checkbox"/> Max Grepp <input type="checkbox"/> Max Grepp Ergo (**) <input checked="" type="checkbox"/> Copricorr. in silicone </p> <p>(**) non disponibili con ruote Star 6x3 e Mountain bike</p>	<p>Copriraggi (14)</p> <p> <input checked="" type="checkbox"/> Trasparenti <input checked="" type="checkbox"/> Bianchi <input checked="" type="checkbox"/> Neri <input checked="" type="checkbox"/> Multicolor <input checked="" type="checkbox"/> Neri piumati rosso <input checked="" type="checkbox"/> Neri piumati blu <input checked="" type="checkbox"/> Neri piumati verde <input checked="" type="checkbox"/> Alfabeto </p>	<p>Ruotine anteriori (16)</p> <p> <input type="checkbox"/> 80 (3") piene L 25 mm <input type="checkbox"/> 80 (3") piene con luci L 25 mm <input type="checkbox"/> 100 (4"x1.1/4) piene cerchio plastica <input type="checkbox"/> 100 (4"x1) piene con luci <input type="checkbox"/> 100 (4"x1) piene cerchio all. L 25 mm <input type="checkbox"/> 100 (4"x1.1/4) piene cerchio all. L 32 mm <input type="checkbox"/> 125 (5"x1.1/4) piene cerchio plastica <input type="checkbox"/> 125 (5"x1) piene cerchio all. L 25 mm <input type="checkbox"/> 125 (5"x1.1/4) piene cerchio all. L 32 mm </p>
		<p>Campanatura ruote posteriori (15)</p> <p> <input type="checkbox"/> 1° <input type="checkbox"/> 2° <input type="checkbox"/> 3° <input type="checkbox"/> 4° </p>	

<p>Tasche (17)</p> <p> <input type="checkbox"/> Tasca sedile <input checked="" type="checkbox"/> Porta oggetti <input type="checkbox"/> Tasca schienale </p>	<p>Cuscino foderato in poliuretano espanso (18)</p> <p> <input checked="" type="checkbox"/> Altezza 3 cm <input checked="" type="checkbox"/> Altezza 5 cm </p>	<p>Opzioni</p> <p> 20 <input type="checkbox"/> Velcro "M" (uncino) sul sedile 21 <input type="checkbox"/> Velcro "F" (asola) sul sedile 22 <input checked="" type="checkbox"/> Sedile rigido imbottito h 5 23 <input checked="" type="checkbox"/> Bretellaggio 24 <input checked="" type="checkbox"/> Cintura pettorale 25 <input checked="" type="checkbox"/> Divaricatore a fasce 26 <input type="checkbox"/> Tasca portacatetere 27 <input checked="" type="checkbox"/> Dx <input checked="" type="checkbox"/> Sx Portastampella 28 <input checked="" type="checkbox"/> Pompetta per pneumatici 29 <input checked="" type="checkbox"/> Set portavaligia 30 <input checked="" type="checkbox"/> Cintura pelvica a 45° 31 <input checked="" type="checkbox"/> Cintura pelvica imb. a 45° 32 <input checked="" type="checkbox"/> Zainetto nero 34 <input checked="" type="checkbox"/> Portaombrello 35 <input checked="" type="checkbox"/> Protezioni anteriori </p>
		<p>Set anodizzato (19) (Cerchi ruote post., mozzi e forcelle)</p> <p> <input type="checkbox"/> Argento <input type="checkbox"/> Nero <input type="checkbox"/> Verde <input type="checkbox"/> Azzurro <input type="checkbox"/> Rosso <input type="checkbox"/> Arancio <input type="checkbox"/> Viola ciclamino </p> <p>(Solo ruote Light)</p>

Note
