

Rivenditore

Riferimento Codici NOMENCLATORE TARIFFARIO

Carrozzina pieghevole	12.21.06.039	Spostamento forcelle ruote anteriori	12.24.21.112
Struttura leggera	12.24.03.121	Estrazione rapida ruote posteriori	12.24.21.106
Bracciolo ridotto per tavolo	12.24.06.172	Spostamento perni ruote posteriori	12.24.21.109
Schienale prolungato	12.24.06.157		

Nr. Repertorio DM: 66025/R

Legenda

- di serie
- accessori con magg.
- ◊ accessori a N.T.
- ☆ accessori a listino
- △ accessori a N.T. con maggiorazione

MINISTAR

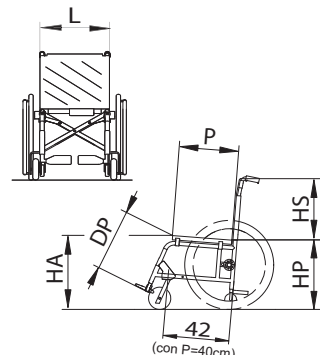

L Larghezza Sedile	<input type="checkbox"/> 34 <input type="checkbox"/> 36 <input type="checkbox"/> 38 <input type="checkbox"/> 40 <input type="checkbox"/> 42 <input type="checkbox"/> 44	
	△46 △48 △50	
	△52 △54	
	△56 △58 △60	
P Profondità Sedile	<input type="checkbox"/> 36 <input type="checkbox"/> 38 <input type="checkbox"/> 40 <input type="checkbox"/> 42	
	○44 ○46 ○48* ○50*	
HS Altezza Schienale	<input type="checkbox"/> 29 <input type="checkbox"/> 31 <input type="checkbox"/> 33 <input type="checkbox"/> 35 <input type="checkbox"/> 37 <input type="checkbox"/> 39 <input type="checkbox"/> 41	
	○43 ○45 ○47 ○49 ○51	
HA Altezza Sedile Anteriore	<input type="checkbox"/> 42 <input type="checkbox"/> 43 <input type="checkbox"/> 44 <input type="checkbox"/> 46 <input type="checkbox"/> 48 <input type="checkbox"/> 50 <input type="checkbox"/> 52	
	○54	
HP Altezza Sedile Posteriore	<input type="checkbox"/> 38 <input type="checkbox"/> 40 <input type="checkbox"/> 42 <input type="checkbox"/> 44 <input type="checkbox"/> 46 <input type="checkbox"/> 48 <input type="checkbox"/> 50	
DP Distanza Sedile Pedana	<input type="checkbox"/> 33 <input type="checkbox"/> 35 <input type="checkbox"/> 37 <input type="checkbox"/> 39 <input type="checkbox"/> 41 <input type="checkbox"/> 43 <input type="checkbox"/> 45 <input type="checkbox"/> 47 <input type="checkbox"/> 49 <input type="checkbox"/> 51	cm

Colore telaio

- Blu metallizzato
- Rosso Perlato
- Grigio metallizzato
- Nero brillante
- Arancio
- Viola ciclamino
- Azzurro metallizzato
- (vedi catalogo "Colori")

①

Rivestimento

- Nylon
- Nylon tensionabile
- Tessuto traspirante-tens.
- Senza telo schienale
- Senza telo sedile

②

Colore rivestimento

(solo rivestimento in nylon)

- Nero
- Rosso
- Bluette
- Azzurro
- Arancio
- Verde

③

④ Pedane non estraibili

④ Pedane estraibili

△ Pedane elevabili (estraibili)

⑤ Separate in plastica (solo L = da 38 a 46 cm)

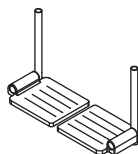

- ◊ Cinturini fermapiedi
- ☆ Cinturini fermatalloni

⑤

⑥ Separate Tubolari Aperte (solo L = da 36 a 46 cm)

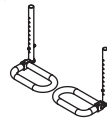

- Snodabili
- Gommate
- ◊ Cinturini fermapiedi

⑥

⑦ Separate Tubolari Chiuse (solo L = da 36 a 46 cm)



- Snodabili
- Gommate
- ◊ Cinturini fermapiedi
- ☆ Cinturini fermatalloni

⑦

⑧ Separate in profilo di alluminio con predellino regolabile in inclinazione:

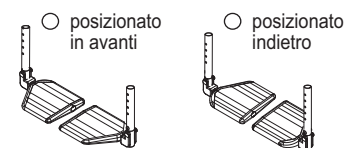

- ◊ Cinturini fermapiedi

⑨ Unica in profilo di alluminio con predellino regolabile in inclinazione: (non disponibile con pedane elevabili)



- ◊ Cinturini fermapiedi

⑨

⑩ Unica in plastica (solo L = da 36 a 44 cm)

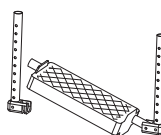

- Ribaltabile
- ◊ Cinturini fermapiedi
- ☆ Cinturini fermatalloni

⑩

⑪ A chiusura automatica regolabile in inclinazione (non disponibile con pedane estraibili o elevabili, solo L = da 36 a 46 cm)

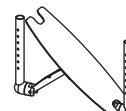

- ◊ Cinturini fermapiedi

⑪

⑫ Salva abiti

- Plastica
- Alluminio (col. nero)
- Fibra di carbonio
- Plastica avvolgente

⑫

⑬ Bracciolo Desk estraibile - h 22 cm

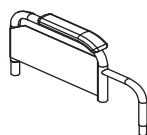

- Aperto con salva abito (solo con HP > 42 cm)
- Chiuso
- Alto 27 cm dal sedile
- Ribaltabile

Appoggia gomito

- Classico (lungo 23 cm)
- Classico (lungo 30 cm)
- Dritto (lungo 26 cm)
- Tubolare
- Emiplegico DX
- Emiplegico SX

⑬

⑭ Bracciolo Sport estraibile - h 22 cm (non disponibile con schienale reclinabile)

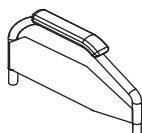

- Aperto con salva abito (solo con HP > 42 cm)
- Chiuso
- Alto 27 cm dal sedile
- Ribaltabile

Appoggia gomito

- Classico (lungo 23 cm)
- Dritto (lungo 26 cm)
- Tubolare
- Emiplegico DX
- Emiplegico SX

⑭

⑮ Bracciolo a "U" estraibile - h 22 cm

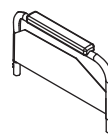

- Aperto con salva abito (solo con HP > 42 cm)
- Chiuso
- Alto 27 cm dal sedile
- Ribaltabile

Appoggia gomito

- Dritto (lungo 26 cm)
- Dritto (lungo 36 cm)
- Tubolare
- Emiplegico DX
- Emiplegico SX

⑮

⑯ Bracciolo regolabile in altezza (solo chiuso)

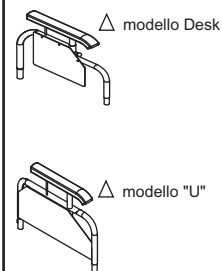

Appoggia gomito

- Classico (lungo 30 cm)
- Classico (lungo 36 cm)
- Dritto (lungo 26 cm)
- Dritto (lungo 36 cm)
- Emiplegico DX
- Emiplegico SX

⑯

Rivenditore

Ruote posteriori (17)

- 24" 36 raggi
- 22" 36 raggi
- 20" 36 raggi
- 24" Mountain-bike

Coperture

- Pneum. Scolpite (x 1"3/8)
- Piene
- Pneum. alta press. Scolp.
- Pneum. alta press. Lisce
- 24" Pneum. Marathon Plus

Corrimano (18)

- Acciaio cromato
- Alluminio chiaro
- Alluminio scuro
- Gommato (a fusione)
- Tween Greep (solo 24" e 22")
- Max Grepp
- Max Grepp Ergo (*)
- ☆ Copricorr. in silicone

(*) Non disponibile con ruote mountain-bike

Copriraggi (19)

- ☆ Trasparenti
- ☆ Bianchi
- ☆ Neri
- ☆ Multicolor
- ☆ Neri piumati rosso
- ☆ Neri piumati blu
- ☆ Neri piumati verde
- ☆ Alfabeto

Ruotine anteriori (20)

- 100 (4") piene
- 125 (5") piene
- 150 (6") piene
- 175 (7") piene
- 175 (7") pneumatiche

Posteriore

- Con ruotine per passaggi stretti standard

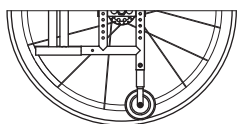

- ☆ Con ruotine per passaggi stretti a leva

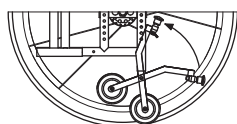

(Il dispositivo a leva impone l'altezza posteriore del sedile HP= da 44 a 48 cm, non disponibile con schienale reclinabile)

- Senza ruotine per passaggi stretti

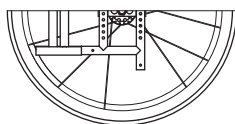

- Posteriori curvi

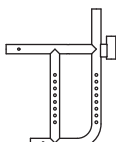

(con posteriori curvi non è possibile montare le ruotine con passaggi stretti)

Sbilanciamento (21)

- Destro
 - Sinistro
 - Destro
 - Sinistro
- (Solo con posteriore curvo)

Antiribaltamento

- ☆ Destro
- ☆ Sinistro

Antiribaltamento girevole
(Solo con posteriore curvo)

- ☆ Destro
- ☆ Sinistro

Monoguida (23)

- ◇ Destra
- ◇ Sinistra



Prolunga passo (24)

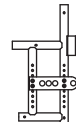

Obbligatorio con schienale reclinabile

Maniglie schienale
(non con schienale reclinabile) (25)

- Standard
- Schienale con snodo (senza barra tenditrice HS > 37) (con barra tenditrice HS > 43) (max L = 48 cm)
- Regolabili in altezza (max L = 48 cm)

Schienale reclinabile (26)

- ◇ da 90° a 150° con maniglie fisse
- △ da 90° a 150° con maniglie regolabili in altezza (max L = 44 cm)

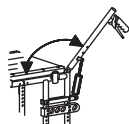

Obbligatori braccioli chiusi, barra tenditrice

Divaricatore (27)

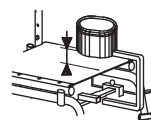

- ◇ 1 ◇ 3 ◇ 5 ◇ 7 cm
- ◇ cm

Scegliere o specificare l'altezza dal telo sedile

Spinte Laterali (28)

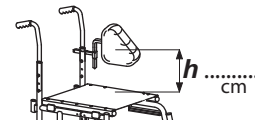

- ◇ DX
- ◇ SX

Specificare l'altezza "h"

Appoggiatesta (29)

- A telino**
-
- ☆ Fisso
 - ☆ Regolabile in altezza

- Sagomato**
-
- ◇ Fisso
 - △ Regolabile in altezza

- Orbitale**
-
- △ Sagomato
 - △ Avvolgente

Specificare le dimensioni "h" & "d" dove richiesto
 Standard: h = 20 cm d = 15 cm
 h = cm d = cm

Tavolino (30)

- △ Trasparente
 - △ Plastica grigia
 - △ Morbido imbottito
- Specificare il tipo di attacco:
 singolo doppio



(Solo con braccioli)

Cuscino foderato
in poliuretano espanso (33)



- ☆ Altezza 3 cm
- ☆ Altezza 5 cm

Freni (31)

- Classici leva corta
- Classici leva lunga
- Monofreno dx
- Monofreno sx
- A tamburo

Opzioni

- 34 Velcro "M" (uncino) sul sedile
- 35 Velcro "F" (asola) sul sedile
- 36 Pattina di unione sedile-schienale
- 37 ◇ Sedile rigido imbottito
- 38 ◇ Bretellaggio
- 39 ◇ Cintura pettorale
- 40 ◇ Divaricatore a fasce
- 41 △ Doppia crociera
- 42 ☆ Barra tenditrice
- 43 △ Dispositivo WC
- 44 ○ Pedana con molla
- 45 ○ Schienale con molla

Set anodizzato (32)

(Cerchi ruote post., forcelle)

- Argento
- Azzurro
- Arancio

(Solo ruote a 36 raggi)

Opzioni

- 46 ○ Tasca portacateteri
- 47 ☆ Tavoletta anat. schienale
- 48 ☆ Dx ☆ Sx Portastampella
- 49 ☆ Pompetta per pneumatici
- 50 ☆ Set portavaligia
- 51 ☆ Cintura pelvica a 45°
- 52 ☆ Cintura pelvica imb. a 45°
- 53 ☆ Zainetto nero
- 55 ☆ Portaombrellino
- 56 ☆ Asta portaflebo con morsetto
- 57 ☆ Morsetto per asta portaflebo
- 58 ☆ Protezioni anteriori