



818 sacca termica



819 cappottina parapioggia



824 tavolo con incavo  
cod. iso 12.27.03.127



825 sacca parapioggia

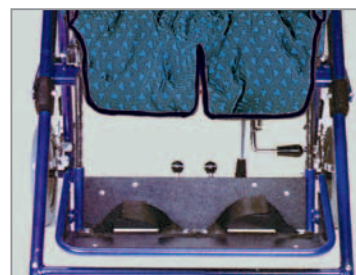

827 cinturini fermapiedi  
cod. iso 12.27.03.130



828 cintura addominale  
(inclusa nel modello base)



834 divaricatore regolabile  
cod. iso 12.27.03.118



837 tavolo  
cod. iso 12.27.03.124



852 poggiatesta anatomico  
cod. iso 12.27.03.133



853 cintura a bretellaggio  
cod. iso 12.27.03.115



854 ombrello parasole regolabile



856 base da interno

ORMESA®

JOY



ITALIANO - COD. 22671 - 07/03

grafica BASTIANELLI Foligno (PG)



JOY

RIVENDITORE AUTORIZZATO



CE

ORMESA® S.r.l

- Via A. Da Sangallo, 1 - PACIANA  
06034 FOLIGNO (PG) ITALY - TEL. +39 0742 22927 (r.a.) FAX +39 0742 22637  
E-mail: info@ormesa.com - http://www.ormesa.com

AZIENDA CON SISTEMA  
QUALIT, CERTIFICATO DA DNV  
UNI EN ISO 9002

Areha ASSOCIAZIONE IMPRENDITORI  
PER LA RIABILITAZIONE



104

Un passeggino confortevole che si adatta alla crescita del bambino

# caratteristiche tecniche

► Due parti: telaio chiuso e seggiolino con ingombro riducibile.

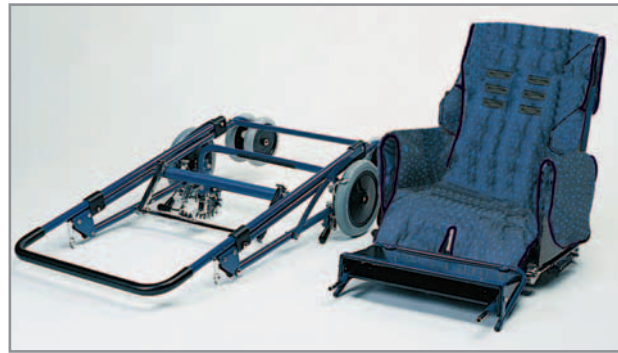

► Seggiolino reclinabile in 3 posizioni da 5° a 20° su entrambe le posizioni. Con le mani si sostiene il seggiolino e con un piede si aziona il meccanismo di regolazione. Ci rappresenta una grande sicurezza per il bambino.



► Seggiolino agganciabile al telaio con bloccaggio a scatto, posizionato nel senso di marcia.



► Seggiolino posizionato in maniera che il bambino guardi l'accompagnatore, per avere il completo controllo ed interagire col bambino.

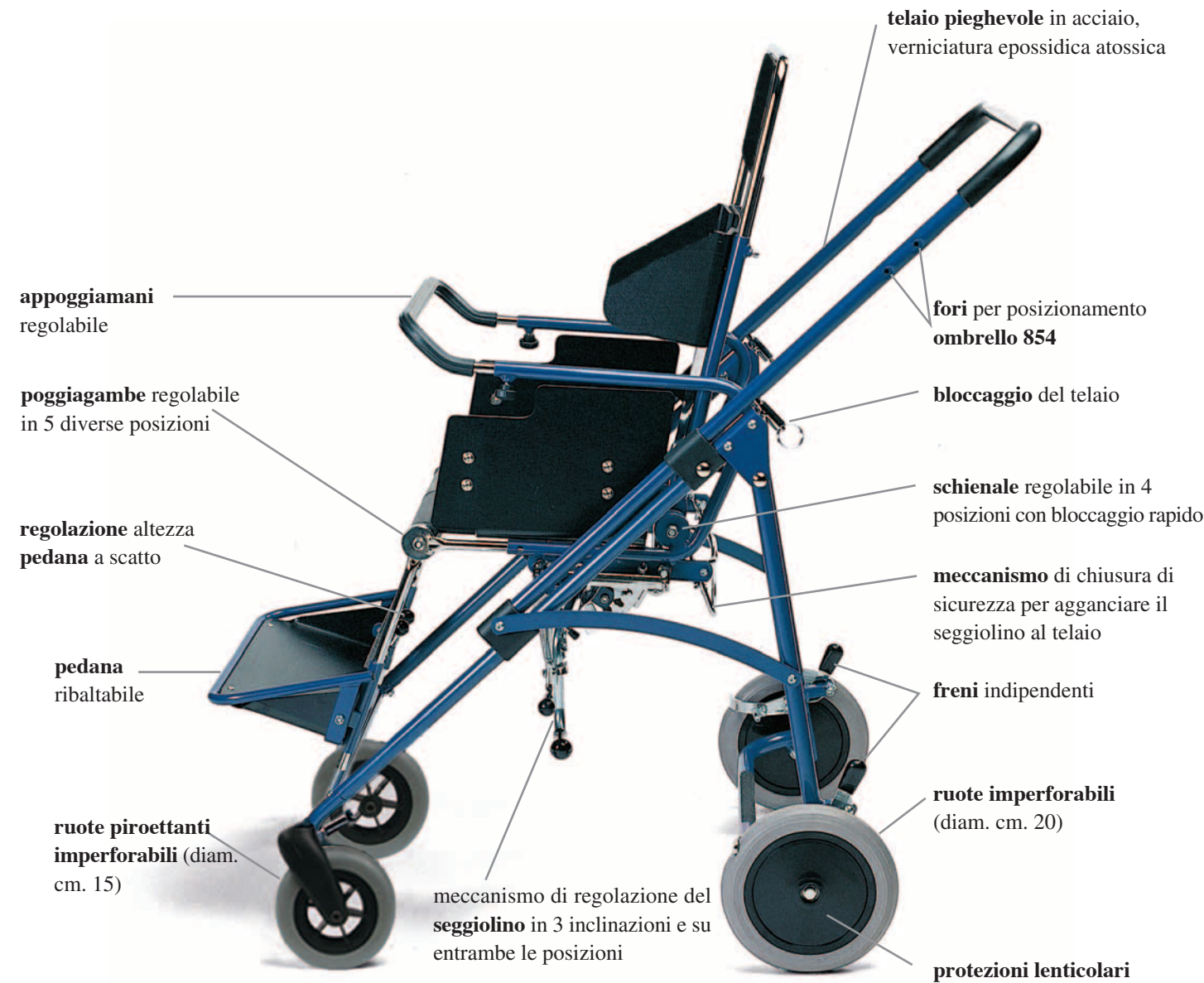

appoggiamani regolabile

poggiagambe regolabile in 5 diverse posizioni

regolazione altezza pedana a scatto

pedana ribaltabile

ruote piroettanti imperforabili (diam. cm. 15)

meccanismo di regolazione del seggiolino in 3 inclinazioni e su entrambe le posizioni

telaio pieghevole in acciaio, verniciatura epossidica atossica

fori per posizionamento ombrello 854

bloccaggio del telaio

schienale regolabile in 4 posizioni con bloccaggio rapido

meccanismo di chiusura di sicurezza per agganciare il seggiolino al telaio

freni indipendenti

ruote imperforabili (diam. cm. 20)

protezioni lenticolari

cuscino asportabile incluso

Per conoscere tutte le caratteristiche tecnico-funzionali, leggere attentamente il manuale d'uso fornito con il passeggino

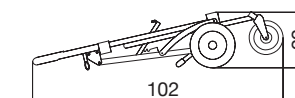
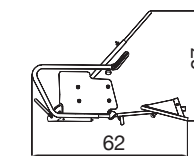
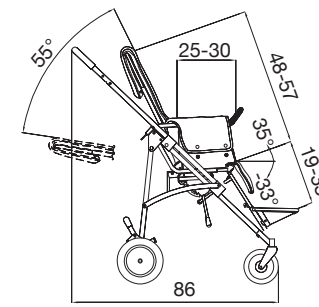
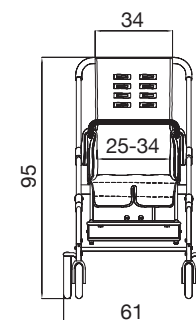

fori per cintura a bretellaggio 853

fori per cinghia pettorale 828

profondità del sedile regolabile

altezza dello schienale regolabile

fiancate regolabili in larghezza

foro per divaricatore 834

CODICI ISO: 12.27.03.006 + 12.27.03.139 + 12.27.03.142 + 12.27.03.145 + 12.27.03.151 + 12.27.03.121x2

Peso 18,6 Kg.

Peso telaio 9,5 Kg.

Peso seggiolino 9,1 Kg.

Portata massima 60 Kg.