

# MITICO

Mitico è un sistema di seduta ampiamente personalizzabile con il bimbo già seduto e, nelle regolazioni quotidiane, senza necessità di utilizzare alcun attrezzo.

È indicato, nelle due misure, per bambini dai 3 ai 12 anni.

La poltroncina è modulare e consente regolazioni molto precise per adattare i supporti al bambino in età evolutiva, seguendo i suoi mutamenti fisici e la crescita nelle abilità funzionali. Mitico è disponibile in 2 versioni: Expert, con regolazione indipendente dei supporti femorali, e Simple, a piano intero. La seduta si abbina a diverse basi di sostegno per adattarsi ai differenti bisogni del bambino e della sua famiglia.



## Mitico Expert

La versione Expert ha supporti coxo-femorali personalizzabili in modo indipendente in senso antero-posteriore, latero-laterale e in inclinazione; i supporti permettono di trovare facilmente il giusto assetto anche in caso di asimmetrie o dismetrie importanti, prevenendo l'insorgere o l'aggravarsi di posture patologiche e mantenendo una confortevole abduzione degli arti inferiori, evitando l'uso del cuneo divaricatore tradizionale. L'insieme di supporti coxo-femorali e sistema di basculamento della seduta aiuta la stabilità contrastando lo scivolamento in avanti del bacino.

## Mitico Simple

Mitico Simple ha piano di seduta intero, regolabile in profondità. La seduta ha configurazione regolabile, facilmente personalizzabile per seguire le forme e le capacità del bambino che, sentendosi seduto in modo stabile e ben contenuto, è invogliato ad agire ed interagire. Ogni regolazione è eseguibile con il bambino già seduto grazie ai volantini e la seduta ha le predisposizioni necessarie per l'aggiunta di altri accessori e diversi modelli di cintura: un vero e proprio sistema "modulare" modificabile anche nel tempo.



## Dettagli importanti

L'inclinazione dello schienale, con fulcro vicino a quello fisiologico delle anche, assicura che i supporti del tronco non si spostino con l'inclinazione dello schienale, mantenendo stabili i punti di contatto sul corpo e quindi assicurando il mantenimento del sostegno così come era stato predisposto.

I braccioli sono regolabili in altezza e seguono l'inclinazione dello schienale.

## Con Mitico... sempre!

- La base **DENTRO** è per un utilizzo in interno, anche negli ambienti stretti. L'altezza della seduta va da cm 38 a cm 52, la forma ad "X" facilita l'avvicinamento delle persone al bambino.
- La base **HIGH LOW**, per interni, ha la caratteristica di portare la seduta da 23,5 cm fino a 60,5 cm.
- La base **FUORI** permette un utilizzo all'esterno in quanto dotata di ruote pneumatiche da cm 30 sulle posteriori, di freno centralizzato azionabile dal maniglione di spinta e di ammortizzatori a molla, ma ha anche dimensioni molto ridotte (*passa tra le porte senza problemi!*) e ha una forma ad "X" che facilita l'avvicinamento delle persone.

## Tutti gli accessori: componi la tua configurazione!



873126  
Unità posturale per il capo, mod. Poggia nuca, regolabile in altezza, in senso antero-posteriore, in inclinazione e lateralmente.



873127  
Unità posturale per il capo, mod. Conformabile, regolabile in altezza, in senso antero-posteriore, in inclinazione e lateralmente.



873128  
Unità posturale per il capo, mod. Conformabile a presa, regolabile in altezza, in senso antero-posteriore, in inclinazione e lateralmente.



873129  
Poggiatesta semplice, regolabile in altezza e in senso antero-posteriore



873135-6  
Coppia pelotte toracali per spinta laterale, fisse, regolabili in altezza e larghezza.



414101N-02N  
Pettorina



414201N-02N  
Pettorina a farfalla



870341-2  
Pettorina con zip

873137-8  
Coppia pelotte toracali swing away, regolabili in altezza e larghezza.



413001-02  
Bretelle junior



870046-47  
Appoggio anteriore per arti superiori, con appoggi palmari, regolabile in profondità, adattabile ai diversi posizionamenti dei braccioli



870045  
Tavolino multifunzioni con incavo, completo di vaschetta e piano di copertura in plexiglass. Può essere regolato in altezza e inclinazione

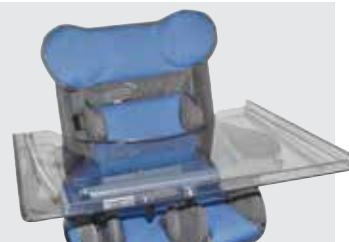

870041  
Tavolino con incavo, in plexiglass, con regolazione dell'altezza e dell'inclinazione, ribaltabile.



413301-02  
Cintura pelvica a 45° a 2 punti



413601-02  
Cintura pelvica a 45° a 4 punti



414301N-02N  
Presa pelvica



873140-41  
Cuneo divaricatore anatomico rigido imbottito, solo per Mitico SIMPLE, regolabile in senso antero-posteriore

## Scheda dimensionale

### SEDUTA - MITICO EXPERT

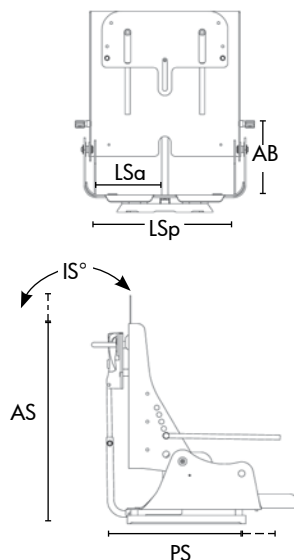

RIFERIMENTI	Unità	MISURA PC	MISURA GR
Età / Altezza bambino (fino a cm)		4÷10/137,5	9÷13/154,5
Larghezza totale	Cm	42	47
<b>LSp</b> Larghezza del sedile posteriore	Cm	20÷26	25÷31
<b>LSa</b> Larghezza del sedile anteriore	Cm	9÷10,5	10÷12
<b>PS</b> Profondità sedile	Cm	22,5÷32	28÷38
<b>AS</b> Altezza schienale	Cm	37÷43	45÷53
<b>AB</b> Altezza braccioli	Cm	14÷19	17÷23
<b>IS</b> Inclinazione schienale	°	-40°/+6°	-45°/+10°
Lunghezza Poggiapiedi mod. UNICO	Cm	18÷39	18÷39
Lunghezza Poggiapiedi mod. DIVISO	Cm	17÷34	17÷34
Peso	Kg	6,2	8

### SEDUTA - MITICO SIMPLE

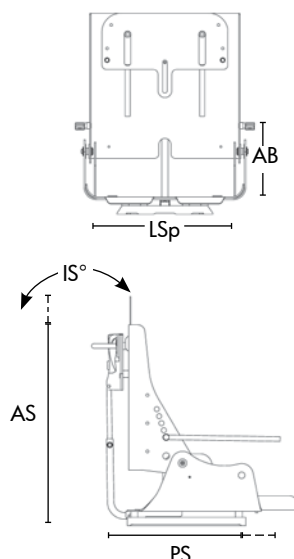

RIFERIMENTI	Unità	MISURA PC	MISURA GR
Età / Altezza bambino (fino a cm)		4÷10/137,5 cm	9÷13/154,5 cm
Larghezza totale	Cm	42	47
<b>LSp</b> Larghezza del sedile posteriore	Cm	20÷26	25÷31
<b>PS</b> Profondità sedile	Cm	22,5÷32	28÷38
<b>AS</b> Altezza schienale	Cm	37÷43	45÷53
<b>AB</b> Altezza braccioli	Cm	14÷19	17÷23
<b>IS</b> Inclinazione schienale	°	-40°/+6°	-45°/+10°
Lunghezza Poggiapiedi mod. UNICO	Cm	18÷39	18÷39
Lunghezza Poggiapiedi mod. DIVISO	Cm	17÷34	17÷34
Peso	Kg	6,2	8

#### Scegli il colore del rivestimento:

Tessuto Microfibra



Tessuto Convert





## Scegli la base e i suoi accessori



871006  
Base Dentro, da interni con regolazione idraulica dell'altezza e a gas del basculamento



871008  
Base da interni High-low, con regolazione dell'altezza tramite pistone a gas e del basculamento con manovella



874005R  
Base Fuori, da esterni, pieghevole, con regolazione a manovella del basculamento

### Accessori per base Fuori

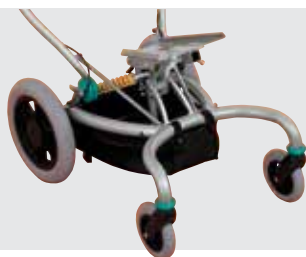

874014  
Cestino



876020-21  
Capottina con parapiovia trasparente, asportabile



872108-09  
Sacca termica



873123  
Unità posturale per arto inferiore con appoggiapiedi unico, regolabile in altezza, profondità e inclinazione



873121-22  
Unità posturale per arti inferiori con appoggiapiedi separati, inclinabile, con possibilità di differenziare in maniera indipendente il posizionamento del singolo piede nella regolazione dell'altezza, della divaricazione, della flessione-estensione, dell'intra-extra rotazione



873132-33  
Poggiagambe a contenimento laterale, regolabile in altezza

## Scheda dimensionale

### BASI

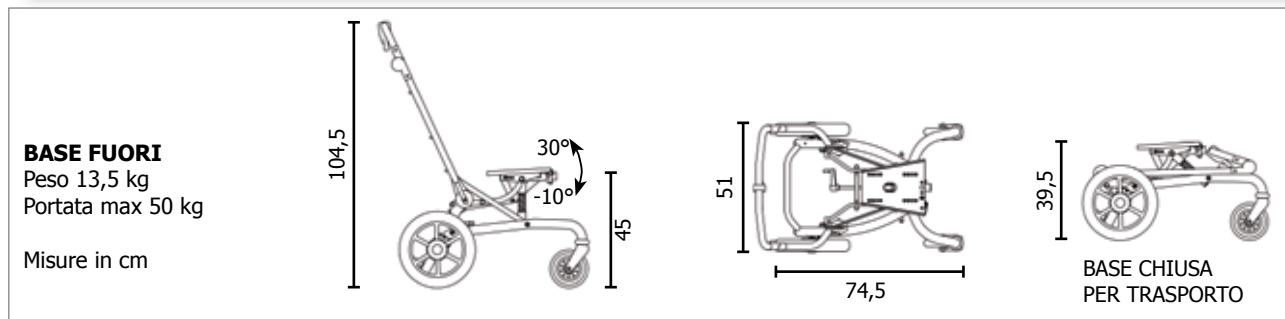
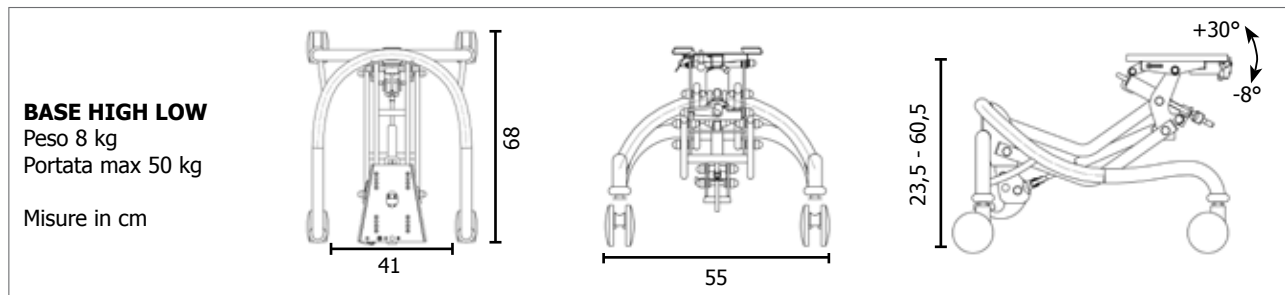
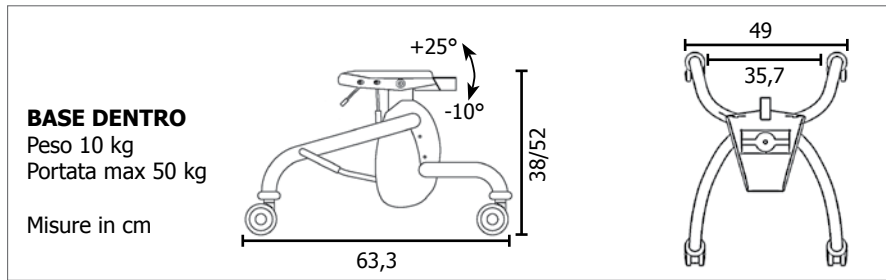

Mitico EXPERT  
 RIFERIMENTI FABBRICANTE  
 Fumagalli Care&Reha srl  
 Dispositivo Classe I  
 Codice CND Y180939  
 Codice DPCM 2017 18.09.21.006  
 Repertorio dei Dispositivi Medici  
 1915281/R

Mitico SIMPLE  
 RIFERIMENTI FABBRICANTE  
 Fumagalli Care&Reha srl  
 Dispositivo Classe I  
 Codice CND Y180918  
 Codice DPCM 2017 18.09.21.006  
 Repertorio dei Dispositivi Medici  
 1915100/R